

پمپ های سه دور VNC

ویژگی محصول

- پمپ 3 سرعتی سیرکولاتور
- عملکرد نرم و بی صدا
- مصرف انرژی پایین



اطلاعات فنی

- دمای سیال : از 2 تا +110 درجه سانتیگراد
- دمای محیط : تا 40 درجه سانتیگراد
- حداکثر فشار کاری : 10 بار
- کلاس حفاظتی : IP44
- کلاس عایق بندی حرارتی موتور : F

جنس اجزا

- جنس بدنه : چدن
- پروانه : کامپوزیت پلی پروپیلن
- شفت : سرامیک

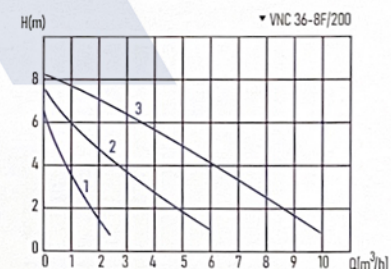
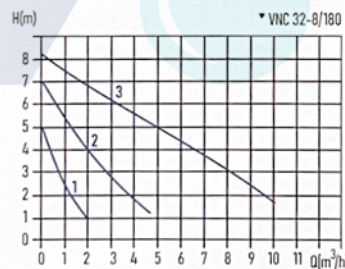
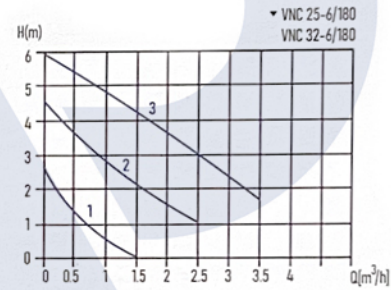
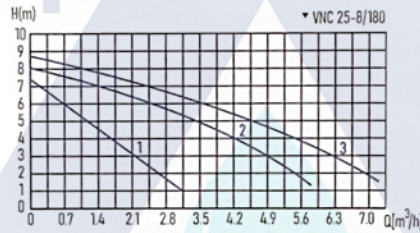
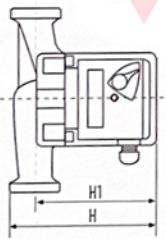
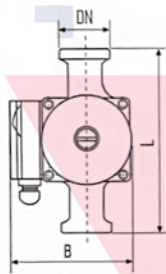

| سایز اتصال دنده ای / فلنجی | وزن ناخالص (kg) | سایز (mm) | | | | حداکثر دبی (m³/h) | حداکثر هد (m) | جریان نامی (A) | توان مصرفی موتور (w) | موقعیت | کد محصول (PN) | مدل |
|-------------------------------|--------------------|-----------|-----|-----|-----|----------------------|------------------|-------------------|-------------------------------|--------|---------------|---------------|
| | | B | L | H1 | H | | | | | | | |
| G 1" (دنده ای) | 3.3 | 130 | 180 | 105 | 130 | 3.5 | 6 | 0.25 | 46 | 1 | 1125006001 | VNC 25-6/180 |
| | | | | | | | | 0.3 | 67 | 2 | | |
| | | | | | | | | 0.45 | 93 | 3 | | |
| G 1 1/4" (دنده ای) | 3.8 | 150 | 180 | 130 | 160 | 3.5 | 6 | 0.25 | 46 | 1 | 1132006001 | VNC 32-6/180 |
| | | | | | | | | 0.3 | 67 | 2 | | |
| | | | | | | | | 0.45 | 93 | 3 | | |
| G 1" (دنده ای) | 5.45 | 150 | 180 | 130 | 160 | 7 | 8 | 0.63 | 145 | 1 | 1125008001 | VNC 25-8/180 |
| | | | | | | | | 0.74 | 170 | 2 | | |
| | | | | | | | | 0.79 | 182 | 3 | | |
| G 1 1/4" (دنده ای) | 6 | 150 | 180 | 130 | 160 | 10 | 8 | 0.63 | 150 | 1 | 1132008001 | VNC 32-8/180 |
| | | | | | | | | 0.74 | 210 | 2 | | |
| | | | | | | | | 0.79 | 270 | 3 | | |
| 2" (فلنجی) | 8 | 150 | 200 | 133 | 165 | 10 | 8 | 0.67 | 150 | 1 | 1136008001 | VNC 36-8F/200 |
| | | | | | | | | 0.96 | 220 | 2 | | |
| | | | | | | | | 1.18 | 270 | 3 | | |

پمپ های سه دور VNC

اطلاعات فنی

- دمای سیال : از 2 تا +110 درجه سانتیگراد
- دمای محیط : تا 40 درجه سانتیگراد
- حداکثر فشار کاری : 10 بار
- کلاس حفاظتی : IP44
- کلاس عایق بندی حرارتی موتور : F

ویژگی محصول

- پمپ 3 سرعتی سیرکولاتور با قابلیت تامین فشار بالاتر
- عملکرد نرم و بی صدا
- مصرف انرژی پایین
- تامین فشار بالاتر برای سیستم های گرمایش از کف
- یا برگشت آب در ساختمان های بزرگ



جنس اجزا

- جنس بدنه : چدن
- پروانه : کامپوزیت پلی پروپیلن
- شفت : سرامیک

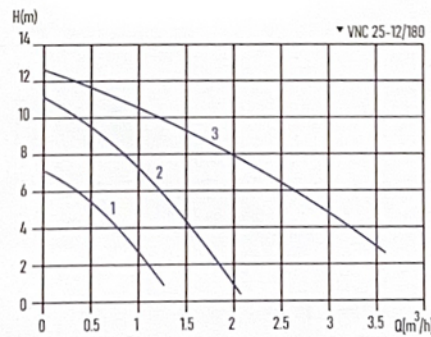
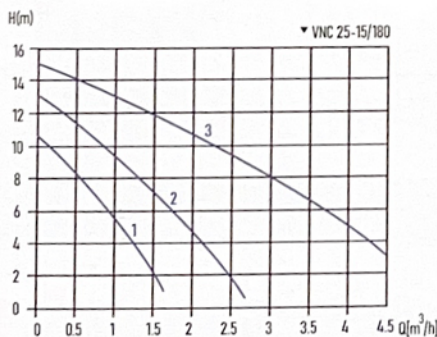
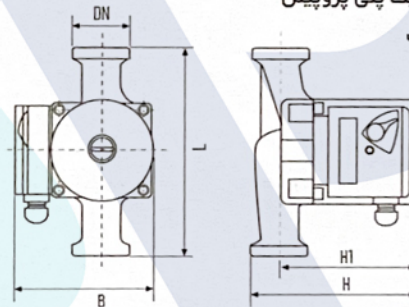

| مدل | کد محصول (PN) | موقعیت | توان مصرفی موتور (W) | جریان نامی (A) | حداکثر هد (m) | حداکثر دبی (m ³ /h) | سایز (mm) | | | | وزن ناخالص (kg) | سایز اتصال دنده ای / فلنجی |
|---------------|---------------|--------|----------------------|----------------|---------------|--------------------------------|-----------|-----|-----|-----|-----------------|----------------------------|
| | | | | | | | B | L | H1 | H | | |
| VNC 25-12/180 | 1125012001 | 1 | 145 | 0.66 | 12 | 3.5 | 180 | 139 | 160 | 4.5 | G 1" | |
| | | 2 | 220 | 1 | | | | | | | | |
| | | 3 | 245 | 1.11 | | | | | | | | |
| VNC 25-15/180 | 1125015001 | 1 | 150 | 0.65 | 15 | 4.5 | 180 | 145 | 160 | 4.9 | G 1" | |
| | | 2 | 210 | 0.91 | | | | | | | | |
| | | 3 | 270 | 1.17 | | | | | | | | |